

EGG3322NOX

雙口瓦斯爐

使用手冊





**We were thinking of you
when we made this product**

2 www.electrolux.com

目錄



安全資訊.....	2
產品說明.....	5
日常使用.....	6
有用的要訣和技巧.....	6
保養和清潔.....	8
故障排除.....	9
安裝.....	10
技術資訊.....	12
回收建議.....	13
台灣櫻花三年保固服務說明.....	14

為您設想

歡迎使用 **Electrolux** 產品，本產品由台灣櫻花公司總代理，請立即寄回回函卡，以獲得延長的三年保固服務並確保自身權益。

本產品融合了專業經驗和技術創新，設計精巧時尚而且充分為你設想，無論何時使用，都能獲得絕佳的效果，使生活更加舒適！

請注意：因商品持續改良，可能會使本機器實際規格與說明書內容稍有不同。

-  警告/注意安全的資訊
-  一般資訊和技巧
-  環境資訊

安全資訊

在安裝和使用電器之前，請仔細閱讀所附的說明書。如果由於安裝和使用不正確而造成傷害及損壞，製造商不予負責。請務必妥善保存說明書以便日後參考之用。

兒童及體弱者的安全

警告！

-  會有窒息、受傷或永久殘的危險。

- 本機設計不適合體格、感官或精神能力不健全，或者是缺少經驗和知識的人士(包括兒童)使用，除非有負責其安全的人員在旁看護。
- 不可讓兒童玩弄本電器。
- 將所有包裝放在兒童不易觸及之處，因為會有窒息的風險。
- 操作電器或當電器仍有餘熱時，請保持孩童和寵物遠離本電器。

3

安裝

- ⚠ 警告！
只有合格的施工人員才可進行安裝。
- 拆除所有的包裝。
- 若機器發生任何故障或損壞(裂紋、刮痕、裂開)，請關閉本機器及切斷瓦斯。不得繼續使用。
- 請遵照隨附的安裝說明。
- 須注意和其他產品間的最小安全距離。
- 本產品很重，移動本電器時，務必小心並穿戴安全手套。
- 請勿安裝於門窗旁，避免打開門窗時，將炊具打翻造成危險。
- 安裝時需注意產品保護，如安裝抽屜於本產品下方時，與本產品間須有層板保護，避免本產品遭受意外撞擊。
- 本電器底部會很燙，建議在本電器底部安裝一塊不可燃的隔熱層板，以免碰觸到底部。

瓦斯連接

- 請由擁有合格執照的人員安裝瓦斯管路。
- 請確定電器附近空氣流通正常。
- 根據現行裝設規定進行連接，並且注意通風規定。

電氣連接

- ⚠ 警告！
有火災和電擊的危險。
- 所有電氣連接都必須由合格的專業人員執行。
- 本電器必須接地。
- 進行任何接線之前，請確定本電器的總電源關閉。
- 請使用正確的電源線。
- 不可將電線彎折。
- 避免讓電線或插頭接觸產品本體。
- 請確定本產品正確完成安裝，若電線接線鬆脫或連接錯誤可能產生高熱。
- 確認本產品安裝正確絕緣。
- 電線使用線鉗固定。
- 請確定總電源插座(有的話)與電線工作正常，若有損壞，請聯絡電器專業人員進行修理。
- 電氣安裝必須有隔離裝置，讓您可以斷開本電器與所有電源接點。此隔離裝置必須有一個寬度至少3 mm的接點距離。

4 www.electrolux.com

使用

- ⚠ 警告！
有受傷、燙傷或電擊的危險。
- 本電器僅供家居使用。
- 不可變更本電器的規格。
電器操作中，不可無人看顧。
- 不可用濕的手操作本電器，也不可在電器與水接觸時操作。
- 餐具或平底鍋蓋不可置於爐面上，否則可能變熱。
- 每次使用後，確實關閉爐火。
- ⚠ 警告！
起火與爆炸的風險。
- 熱油易產生可燃蒸氣，烹調油脂類的食品時應更加小心。請勿在本產品附近放置任何易燃物。
- 超高溫熱油產生的蒸氣可能會導致氣爆。
- 使用過的油因為含有食物殘餘，容易在較低溫時起火。
- ⚠ 警告！
電器有損壞的危險。
- 不可將熱的鍋碗瓢盆置於控制面板上。
- 請勿讓產品空燒或乾燒。
- 務必小心不可讓物品或廚具掉落在電器上，否則易造成表面受損。
- 請勿將鋁箔紙放在本產品上。
- 不可讓酸性液體，像醋、檸檬汁或除垢劑碰觸平面爐，避免表面損傷。
- 提供電器裝設的良好室內通風。
- 請確定櫥櫃通風口沒有被阻塞。
- 只使用正確形狀與比爐頭直徑還大的廚具，若玻璃板過熱會有破裂的危險。
- 請確認快速將旋鈕從最大轉到最小位置時，火燄不會熄滅。
- 請確定鍋子放在爐環中心，而沒有突出烹調區的邊緣。
- 只使用本電器附送的配件。
- 爐頭上不可裝設火燄擴散器。

保養和清潔

- ⚠ 警告！
電器有損壞的危險。
- 定期清潔本電器以免表面材料劣化。
- 不可使用噴水器或蒸氣清潔電器。
- 爐頭不可放入洗碗機清洗。
- 使用微濕的柔軟布料來清潔本電器。只可使用中性清潔劑。請勿使用具有研磨性或溶解力的產品做清潔，以免本產品損壞。

5

報廢

警告！
有受傷和窒息的危險。

- 正確丟棄電器的資訊，請聯絡環保署。
- 切斷電器電源。
- 切下電源線並丟棄。
- 將外部瓦斯管洩氣。

產品說明

一般外觀

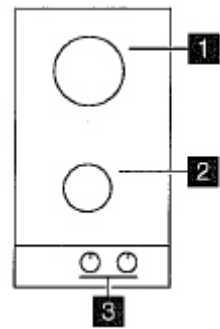

- 1 快速爐
- 2 輔助爐
- 3 控制旋鈕

控制旋鈕

符號	說明
●	沒有瓦斯/機器關閉
☆ 🔥	機器點火/最大火力
符號	說明
🔥	最小火力

6 www.electrolux.com

日常使用

瓦斯爐點火

警告！
廚房用火時，務必非常小心。
若用火不當，消費者需自行負責。

i 在放上廚具之前，務必先將瓦斯爐點燃。

點燃瓦斯爐：

1. 將控制旋鈕往下按並逆時鐘旋轉至最大位置 ☆ 🔥
2. 將控制旋鈕往下按大約五秒，讓熱電耦預熱。如果沒有預熱，瓦斯無法正常供應。
3. 在順利點火後，再調整火力大小。

i 試著幾次點火而無法點燃時，請檢查爐頭與爐蓋是否在正確位置。

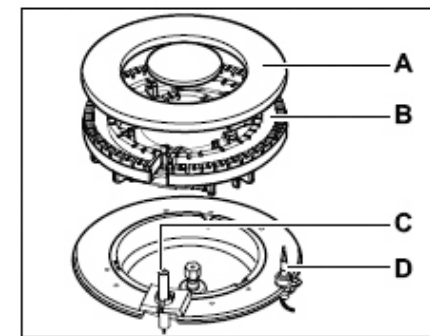

- A) 爐蓋
- B) 爐頭
- C) 點火器
- D) 熱電耦

警告！
控制旋鈕按下不可超過15秒。15秒後若沒有點燃瓦斯爐，請將控制旋鈕放開並轉到關閉位置，等待至少一分鐘，再試著點燃瓦斯爐。

警告！
在沒有電的情況下，仍可點燃瓦斯爐：在這種情況，將點火器靠近瓦斯爐，按下控制旋鈕並逆時鐘旋轉至最大瓦斯量位置。

i 如果瓦斯爐突然熄滅，請將控制旋鈕切到關閉位置，等待至少一分鐘，再試著點燃瓦斯爐。

i 打開總電源時，點火器就會自動啟動，這屬正常現象。

關閉瓦斯爐

要關火，請將控制旋鈕轉到 ● 符號。

警告！
從爐上移動鍋盤之前，務必將火關小或關火。

有用的要訣和技巧

警告！
請參閱「安全資訊」章節。

節省能源

- 可能的話，總是用鍋子放上鍋蓋。
- 液體沸騰時，改用慢火烹煮。

7

使用符合爐徑的鍋具。

瓦斯爐	鍋具大小
快速	180-260mm
輔助	80-260mm

警告！
請確定鍋底並未覆蓋控制旋鈕。如果控制旋鈕被鍋底蓋住，將有被火燄加熱的危險。
相同鍋子不可放在兩個瓦斯爐上。

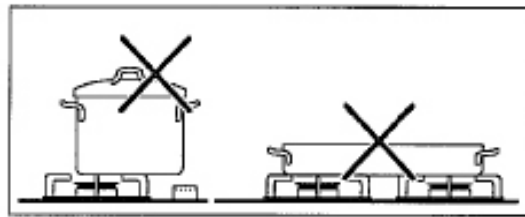

警告！
請確定鍋把不可超過瓦斯爐的前緣，鍋子放在爐環中心，達到最穩固與消耗最少瓦斯量。

鍋子在爐環上不可傾斜，避免溢出造成傷害。

警告！
不可使用火燄擴散器。

有關丙烯酰胺的資訊

重要！ 根據最新的科學知識，若您將食物炸成黃色(特別是含有澱粉的食物)，丙烯酰胺會對健康有危害。因此，我們建議以最低溫度烹調食物，不要將食物煮太黃。

8 www.electrolux.com

保養和清潔

警告！
請參閱「安全資訊」章節。

警告！
清潔時，請先將機器關閉，並確認機器已經冷卻，再進行清理。刮傷或表面有污漬不會對產品效能造成任何影響。

- 將爐架拆下以便清潔瓦斯爐。
- 要清潔上瑣瑯的零件、爐蓋與爐頭，請以溫肥皂水清潔，放回前務必擦乾。
- 用清水清潔不銹鋼零件，並以軟布擦乾。
- 爐架不可使用洗碗機清洗，請務必用手清洗。
- 用手清洗爐架時，請小心擦乾。必要時，利用除垢劑清除頑固的油垢。
- 請確定清潔後爐架放在正確位置。
- 瓦斯爐要正確操作，請確定爐架位在瓦斯爐中央。
- 更換爐架時，務必小心，以免產品損壞。清潔之後，以軟布擦乾電器。

清除污物：

1. 以下污物請立即清除：溶化的塑膠、塑膠膜與含糖的食物。
以下污物於產品關閉且冷卻後清除：水垢、水環、油漬、變色金屬，使用特殊清潔劑清潔爐面。
2. 以乾布與清潔劑清潔產品。
3. 最後，以乾淨的布擦乾產品。

如果不銹鋼過熱，就會變得灰暗。因此，不可以滑石、陶盤或鑄鐵板烹煮。

清潔打火器

這項功能由陶瓷點火器與金屬電極提供。請將這些元件清潔乾淨方便點火，同時檢查爐頭孔並未阻塞。

定期維護

定期檢查瓦斯管路與調節器狀況。

故障排除

問題	可能的原因	解決對策
瓦斯爐無法點火	● 沒有電。	● 請確認連接並打開電源。 ● 檢查保險絲。如果保險絲燒斷超過一次，請聯絡合格電氣技師進行修理。
	● 爐蓋與爐頭傾斜。	● 請確認爐蓋與爐頭位置正確。
點火後立即無火	● 熱電耦沒有足夠預熱。	● 點火後，請將旋鈕按下大約五秒鐘。
瓦斯火燄燃燒不均勻	● 爐頭被食物殘渣阻塞。	● 請確認瓦斯注入並未阻塞，而且爐頭沒有被食物殘渣阻塞。

若有故障，請先自行找出解決方案。如果無法自行找出問題，請連絡經銷商或撥台灣櫻花服務電話 0800-021818。

i 若產品故障是人為操作錯誤或安裝錯誤造成，儘管產品仍在保固期內也無法提供免費服務。

安裝

警告！ 請參閱「安全資訊」章節。

警告！ 連接本電器前，請參閱使用瓦斯種類，變更噴嘴。詳情請參見“技術資訊”。

警告！ 根據規範，下列安裝、連接與維護作業必須由合格人員進行。

瓦斯連接

依規定選擇固定管路或使用不鏽鋼彎管。如果使用不鏽鋼彎管，務必小心不要讓彎管被其他物品接觸或擠壓。瓦斯爐與烤箱一起安裝時，請特別小心。

請確定瓦斯壓力值在規定範圍內，伸縮管路以螺帽G 1/2"固定在槽軌內。將零件固定，以規定方向連接並全部鎖緊。

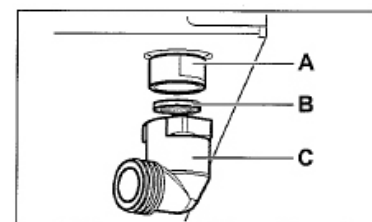

- A) 含螺帽的管軸尾端
B) 華司
C) 彎管

液化石油氣

使用液化石油氣時，請用橡膠管架，永遠與襯墊啮合，然後與瓦斯管連接。

當下列情況發生時，可使用彎管：

- 室溫不會超過30°C;
- 長度不會超過1500mm;
- 沒有節流閥;
- 沒有受到牽引或扭轉;
- 未與邊緣和角落接觸;
- 容易進行檢查以確保情況。

彎管主要檢查項目：

- 兩端與全長不得出現裂縫、切口、燒痕;
- 材質不得硬化，但要有彈性;
- 鎖鉗不得生鏽;
- 在使用期限內。

如果有一項以上的缺失出現，管線無需維修，必須直接更換。

安裝成後，請將肥皂水塗抹至管路連接處確認是否沒有漏氣，管路是否已接牢，切勿以火作測試。

注入頭更換

1. 拆除爐架。
2. 拆除爐蓋與爐頭。
3. 利用七號扳手拆除注入頭，並以所用瓦斯種類的新品進行更換(參見“技術資訊”章節的表格)。
4. 以相反順序將零件裝回。

如果瓦斯壓力改變或並非所需壓力大小，務必在瓦斯管路上裝設適合的壓力調節器。

最小瓦斯量調整

調整瓦斯爐最小瓦斯量：

1. 瓦斯爐點火。
2. 將旋鈕轉到最小位置。
3. 放開旋鈕。
4. 利用一字螺絲起子，調整旁路螺絲位置。

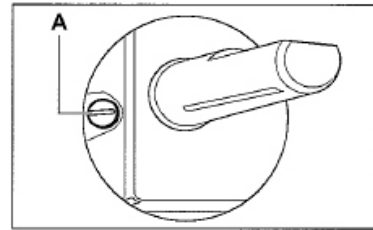

A) 旁路螺絲

- 如果從天然氣轉為使用液化石油氣，請將旁路螺絲鎖緊到底。
- 如果從液化石油氣轉為使用天然氣，請將旁路螺絲鬆開大約1/4~1/2圈。

警告！
將旋鈕從最大位置轉到最小位置時，請確定火燄不會熄滅。

電氣連接

- 電器依安全措施進行接地。
- 請確定連接220V電壓，插頭插到正確的插座。
- 任何電氣元件必須由合格服務人員進行安裝或更換。
- 務必使用已正確安裝的防電擊插座。
- 確定在安裝後仍可以接近電器的電源插頭。
- 不可以拉扯電源線的方式來拔除電源線。請務必從電源插頭處拔下。
- 本電器不得連接延長線、轉接器及多線路的插頭(可能發生火災)，請檢查接地是否符合規範與規定。
- 電源線不得接觸任何發熱物體。
- 利用隔離裝置，像無熔絲開關或保險絲，進行電器與電源連接。
- 藍色中性線必須接到標示“N”字母的端子，將褐色相線(或黑色)連接到標示“L”字母的端子，務必隨時連接火相。

接線更換

要更換連接線，只使用H05V2V2-F T90或同級種類。請確定接線適合電壓與工作溫度，黃色/綠色接地線必須比褐色相線(或黑色)大約長2公分。

裝設

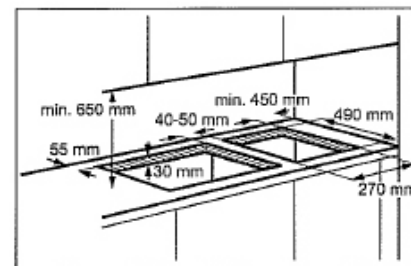

如果有數台併爐在同一個開孔中並排裝設，請購買支架 配件進行安裝，包含架座與 輔助密封墊。工具組包裝有相關裝設指南說明。

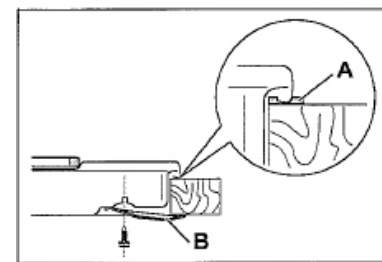

- A) 密封墊
B) 架座

小心！
電器只能裝設平整的台面上。

嵌入組件需求

瓦斯爐下為門片

爐具下方裝設的層板必須方便拆卸進出，以便進行服務維護。

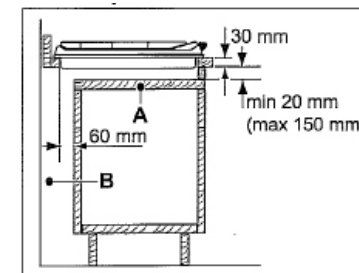

- A) 可拆式層板
B) 接線空間

瓦斯爐必須遵照安裝尺寸規定裝設，廚具務必提供足夠的通風開口。基於安全性，瓦斯爐與烤箱必須分開接電，也利於烤箱的取出。

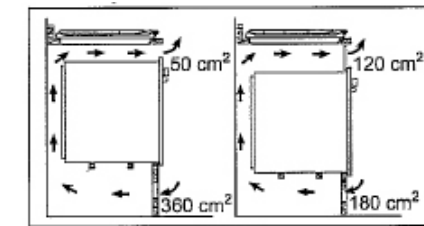

技術資訊

瓦斯爐機體尺寸

寬度:	290mm
長度:	510mm

耗電量

快速爐:	2.6kW(LPG) 3.0kW(NG1)
輔助爐:	0.9kW(LPG) 0.8kW(NG1)
總功爐:	3.5kW(LPG) 3.8kW(NG1)
電源:	220-60Hz
瓦斯管:	G1/2"

旁路器直徑

瓦斯爐	Φ 1/100mm旁路器
輔助	28
快速	42

瓦斯爐安裝尺寸

寬度:	270mm
長度:	490mm

回收建議

請回收有  這個符號的材料。

請將包裝放入適當的容器內加以回收。回收電氣和電子產品廢棄物有助於保護環境和人體健康。

請勿將標記有  這個符號的電器與家用廢棄物一起去棄。請將產品交給當地的回收處理場或連繫當地主管機關。

台灣櫻花三年保固服務說明

三年保固服務適用對象

本三年保固條款僅適用於由台灣櫻花銷售之伊萊克斯Electrolux Inspiration系列廚配產品。

三年保固條款

1. 產品在正常使用情況下發生故障，於保固期內得享免費維修服務。伊萊克斯Inspiration產品提供二年基本保固，消費者於購買後30天內將回函卡寄回者延長保固一年。

2. 三年保固起始日期為回函卡登錄之日期；未登錄回函卡之客戶及產品僅享二年保固，其保固起算日期以產品製造日期為準。

3. 基本保固範圍包括：功能組件（如：電控機板、幫浦、馬達、加熱系統等）。

4. 展示機、非功能組件、耗材或配件（包括照明類組件、烤盤、烤架、洗碗籃架、爐架、爐頭、塑膠玻璃層板、收納箱等）不適用以上條款，其保固期限為一年。

5. 保固期間內，台灣櫻花提供免費維修服務。如超過保固期間，則消費者必須負擔零件及維修服務費。消費者若無法接受維修價格，台灣櫻花得不受理維修。如有維修，更換下之零件其所有權歸屬於台灣櫻花。

6. 在下列狀況下，將無法提供免費保固：

- 產品已超出本公司所提供之保固期限
- 因天災、蟲(鼠)害、雷擊等不可抗力因素所造成之損害或故障
- 不當使用或安裝、未依機器規格（使用手冊）使用及自行改裝或拆修

- 安裝後移動或運送所發生之人為故障
 - 使用非原廠之零件或耗材
 - 曾經交由台灣櫻花公司以外之他人維修
 - 產品做為商業用途者(如餐廳、廚藝教室、烘培坊等)
 - 非台灣櫻花公司代理之型號或商品
- 以上所述，如有變更或需補充之說明將依最新公告之規範為準。

7. 為確保您的產品保固權益，請您務必於產品購買同時，要求購買店家確實為您填寫回函卡上相關資料並加蓋經銷商店章，並將回函卡寄回台灣櫻花進行登錄並請保留購物發票以供核對相關資料。

維修資訊

1. 服務專線: 0800-021818
服務信箱: service@sakura.com.tw

2. 本公司之服務人員均穿著制服配戴服務證，請謹防假冒。

申請維修或檢測服務，請告知商品資訊。

維修費用收費標準

1. 產品故障在保固範圍內，保固期內維修免費。
2. 產品故障不在保固範圍內或者超出保固期，經檢測後不維修均需酌收檢測費用(300元/次)。
3. 產品故障不在保固範圍內或者超出保固期，經檢測後維修需酌收更換之零件價格，不需收取檢測費用。
4. 因零件品項眾多，零件價格均在檢修後才可確認，以台灣櫻花公司訂定之報價為準。

www.electrolux.com

廚房家電總代理: 台灣櫻花股份有限公司

全省服務專線: 0800-021818

台灣網站: www.sakura.com.tw/import/electrolux