

## 保證卡

- 自購買日起保固一年。正常使用下發生故障，可享櫻花服務人員免付費到府檢修；但購買之商品使用於營業用途、商業租賃或經第三人維修者，不在免費維修範圍內。
- 保證逾期如有故障或交換零件，酌收工本費。保證期限內如因天災、地變、不可抗拒之災禍或人為因素等，致使零件損壞，零件酌收材料費。
- 為了確保您的權益，請記得加蓋經銷商章，並填寫購買(安裝)日期，妥善保管。
- 建議您可掃描QR code，上網[www.sakura.com.tw](http://www.sakura.com.tw)或撥打0800-021818服務專線註冊成為會員並登錄產品序號，以保障您的權益。

用戶姓名/ \_\_\_\_\_

地 址 / \_\_\_\_\_

品 名 / \_\_\_\_\_

製造號碼/ \_\_\_\_\_

安裝日期/ \_\_\_\_\_

經 銷 處 / \_\_\_\_\_



台灣櫻花股份有限公司  
台中市大雅區42854雅潭路四段436號  
服務專線 0800-021818  
[www.sakura.com.tw](http://www.sakura.com.tw)



### 全台服務電話

台北：(02)26942345 新竹：(03)5315112 台南：(06)3554563 宜蘭：(03)9518411 澎湖：(06)9219133  
基隆：(02)26942345 中彰投：(04)25658568 高雄：(07)7862555 花蓮：(03)8522346 金門：(082)332040  
桃園：(03)3522190 嘉義：(05)2373826 屏東：(08)7374777 台東：(089)321547



## 櫻花 RO淨水器 P022 安裝使用說明書

感謝您購買台灣櫻花產品。

- 使用前請詳閱本使用說明書，並正確使用。
- 從購買處取回產品時，請務必一併確認保證書已記入必要之事項。
- 因產品後續設計研發或功能不斷改善之原因，產品本體規格與說明書內容或有不同，請以實物為主。
- 請妥善保存本說明書，以利後續清潔保養或維修參考用途。

F74-0467-012

## 櫻花服務 4.0

我們不斷地致力服務的創新，以科技提升服務效率：導入CRM系統，建構以消費者為導向的顧客履歷；UCC平台創造單一溝通管道，不漏失您的任何訊息；衛星精準定位讓櫻花服務人員即時到府解決您的問題，看不到的細節，我們依舊不斷努力，讓服務再升級，這就是櫻花的服務4.0。

當然，櫻花一輩子的承諾，在櫻花服務4.0裡，依舊堅持。

## 五大服務 永久承諾

本著一輩子的服務精神，每年提供用戶五大永久承諾，給予無微不至的安心照顧。

### ● 永久免費送安檢 (報名預約)

業界唯一熱水器永久免費安全檢查，每年九到十一月免費報名，櫻花便派遣專業人員到府為熱水器、管線、周邊環境做安全檢查。唯有「熱水器+安檢」，才是真正安全的熱水器。

### ● 永久免費油網送回家 (登錄回函)

只要登錄會員資料(電話、上網)，便提供永久免費油網送回家，讓除油煙機清理更便利，吸力常保如新。

### ● 永久免費淨水器健檢 (報名預約)

每年六到八月免費報名，便有櫻花原廠到府服務，包含機體、水路、水質檢查等，讓家人喝的水健康安心。

### ● 永久免費廚房健檢 (報名預約)

每年五月免費報名，包含水路系統、瓦斯管路系統、電器配備電路系統、櫃體門板系統、功能五金系統檢查，照顧你家廚房一輩子。

### ● 永久免費空間健檢/更新規劃 (報名預約)

每年免費報名，提供施作空間健檢包含門板、把手、吊櫃等檢查，讓櫻花家居持續優化你的生活體驗。

免費服務專線：0800-021-818 [www.sakura.com.tw](http://www.sakura.com.tw)

■ 永久免費送安檢 ■ 永久免費油網送回家 ■ 永久免費廚房健檢 ■ 永久免費淨水器健檢  
■ 永久免費空間健檢/更新規劃

## 目 錄

一、商品介紹.....	1
二、安裝說明與啟動步驟.....	2
三、更換濾心與日常保養說明.....	6
四、產品規格表.....	8
五、簡易故障排除說明.....	9
六、保證事項說明.....	10

## 一、商品介紹

### 1. RO機體外觀：

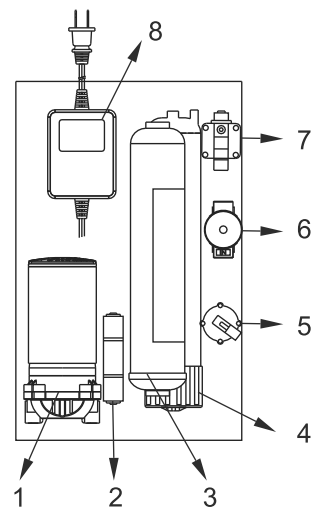

1. 馬達
2. 廢水筆
3. 第五道 後置椰殼活性炭
4. 第四道 濾心RO膜
5. 低壓閥
6. 電磁閥
7. 高壓閥
8. 變壓器

### 2. RO之安裝配件內容：

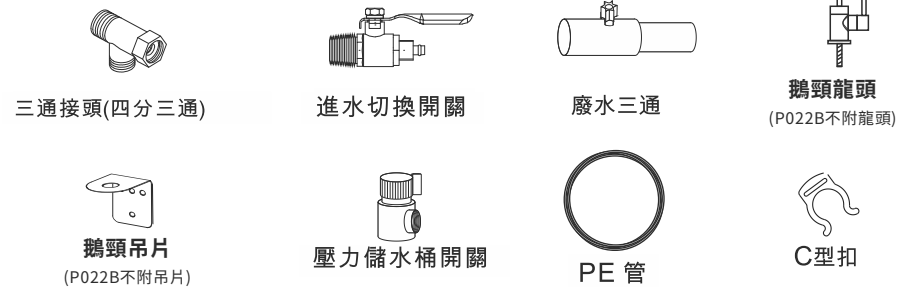

1

## 二、安裝說明與啟動步驟

### 自行組裝之顧客注意事項：

1. 如自行安裝不當，本公司概不負責。
2. 上述之情況發生，需本公司服務人員到府維修處理時，本公司將酌收服務與材料費用。
3. 若在安裝過程中有任何疑問，請電洽全省離您最近的服务單位，由專人為您解說。
4. 顧客選擇自行安裝，若無法順利完成，需本公司服務人員到府安裝，本公司將依新機安裝收費標準收取安裝費用。

### 一、安裝說明

#### 安裝所需工具：

電鑽、止洩帶、十字起、水管剪、水壓計、T.D.S.計(即水質檢測計，測量水中固體溶解度)另請準備一段電線及PE管以防所附安裝配件不夠長可延長使用。

#### 1. 步驟一：安裝鵝頸龍頭：

- ① 確認鵝頸龍頭位置及測量水壓(適當水壓為0.3~3.5kg/cm<sup>2</sup>)
- ② 安裝於流理台時：
  - 鑽取鵝頸龍頭之安裝孔，請用12.5mm的鑽頭鑽取需要的孔徑。
  - 安裝鵝頸龍頭，請依鵝頸套件順序裝置。

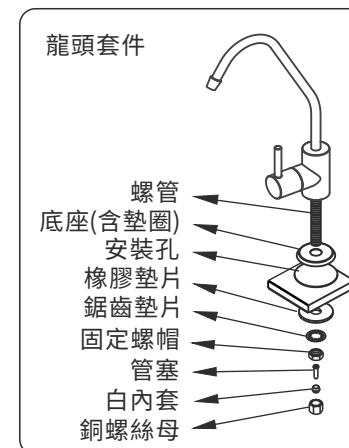

- ③ 安裝於牆壁時(若無流理台或流理台為磚面材質無法鑽孔則安裝於牆壁)，先將鵝頸吊片固定於牆面適當位置，再將鵝頸龍頭鎖於其上。

2

2. 步驟二：安裝濾心

- ① 打開RO機箱蓋，先移出後置椰殼活性炭與單夾，取出RO膜殼，將RO主機的螺帽放鬆拆下後，將RO外殼旋開，取RO膜先把塑膠套拆下後塞入外殼內壓一下(大黑色塑膠墊圈朝外)，把蓋子螺帽旋緊後，將水管接上螺帽旋緊即可。

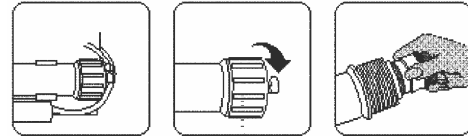

- ② 將前三道濾心包裝拆封依序裝入濾瓶中，組合及固定整套淨水系統於適當處。

3. 步驟三：安裝水源與廢水出口：

- ① 先將總水源關掉，再將水管接頭旋開。(水塔或水龍頭開關)  
 ② 取進水切換開關接至上圖示之水源出水及水管中間後旋緊。  
 ③ 依水源裝置不同有以下三種接法(如圖示)。

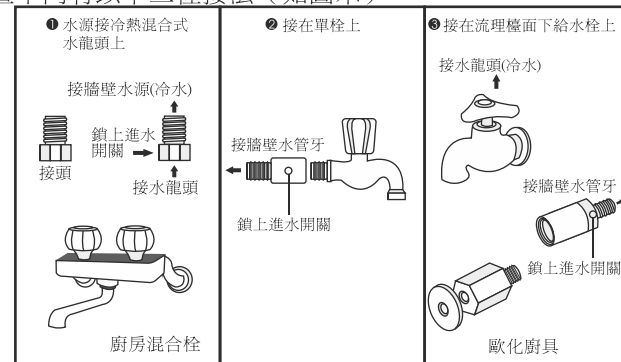

(注意：所有螺絲部分鎖緊時，請用止洩帶依順時鐘方向纏繞上10~15圈。)

- ④ 將進水切換開關鎖入單體式進水三通〔本機標準配備為常見之單體式進水三通(4分)若為廚房混合栓進水形式則需另選購進水三通組(6分)〕的小孔後，進水三通鎖於先前拆水龍頭之水孔內，鎖入進水三通時也需注意進水切換開關的角度是易於牽設RO管，之後再將水龍頭或塞頭鎖回進水三通內牙的另一端鎖緊。

- ⑤ 取廢水三通接流理台排水管。

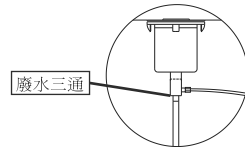

4. 步驟四：安裝儲水桶：取壓力桶球閥開關及壓力桶，在壓力桶纏上止洩帶(約15圈)，再將球閥開關入鎖緊(約8圈)即可。

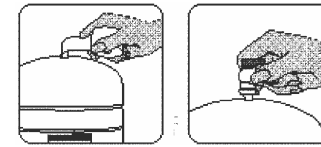

5. 步驟五：安裝水管

- ① P022接管圖示如下：

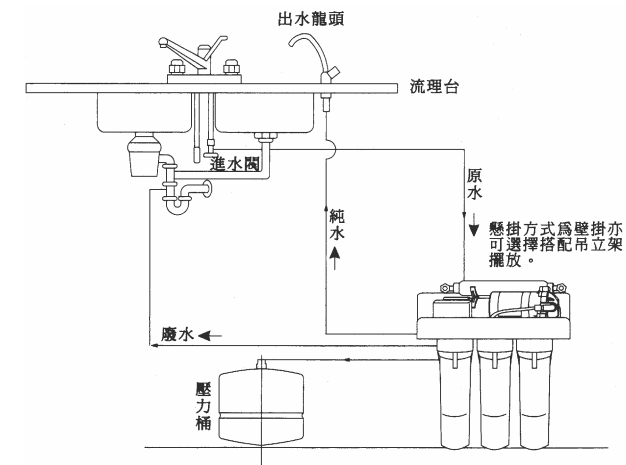

- 第一道濾心旁的接頭：進水端。PE管插入進水端(務必插到底)，將C型扣扣入進水端。(PE管另一端連接進水切換開關)

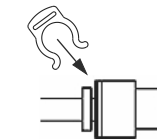

- 高壓閥後接頭：壓力桶儲水端。PE管插入儲水端(務必插到底)，將C型扣扣入儲水端。(PE管另一端連接儲水桶球閥開關)
- 廢水筆接頭：廢水端。PE管插入廢水端(務必插到底)，將C型扣扣入廢水端。(PE管另一端連接廢水三通)
- 後置椰殼活性炭接頭：出水端。PE管插入出水端(務必插到底)，將C型扣扣入出水端。(PE管另一端連接鵝頸龍頭)

② 備註:

- 水管以水管剪修剪，只要水管拔起來過，建議就再以水管剪作修剪，確保水管平整，才不會漏水。
- 插水管進去接頭時，一定要把水管再壓進去到底，再往上試拉確定有卡緊，才算完成，一定要做這個動作，很多漏水現象就是這個動作沒注意。
- 管線不可以曲折，因易被震動及導致破損。
- 視其RO擺放位置及後續更換濾心考量，需預留管線長度方便日後濾心更換及保養。

6. 步驟六: 延長插座到流理台下，將電源插上。

## 二、啓動步驟說明

機體安裝完成後，於打開進水切換開關前，請再確認各接頭、濾殼是否已鎖緊。

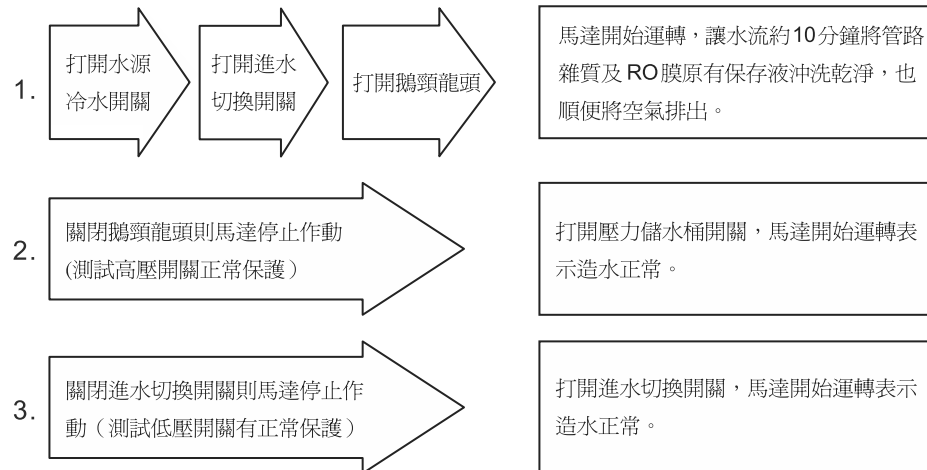

4. 檢視安裝的各部接點是否有滲水現象，若有，將其鎖緊或修好。
5. 此時，RO機造水會進入壓力儲水桶內，造滿一桶水約需2小時。
6. 當壓力儲水桶滿水時（即不再排廢水，或馬達停止運轉），打開鵝頸龍頭，將第一桶水放流乾淨用於清洗機體內管路。
7. 第一桶水流光後則關閉鵝頸龍頭，重複造水、儲水程序。
8. 日後當您需要用水時，只要打開鵝頸龍頭取水使用即可。

## 三、更換濾心與日常保養說明

### 一、更換濾心步驟

1. 關閉水源及切斷電源。
2. 關閉壓力儲水桶球閥，開關打開鵝頸龍頭讓水流出至停止。
3. 將RO機從流理台下移出於置乾布上或臉盆（RO機本身仍有殘水存留，將機體置於乾布上避免更換濾心時殘水流出弄濕廚房）
4. 更換前三道濾心：

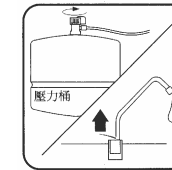

- ① 以專用板手套入底濾瓶以順時針方向將濾殼卸下。

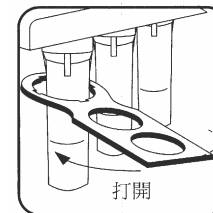

- ② 取出已使用過的濾心，倒掉濾瓶中殘水，將拆掉包裝後的新濾心置入。
- ③ 以專用板手套入底濾瓶以逆時針旋緊。
- ④ 重新開啓水源與電源。

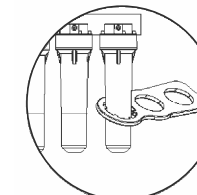

⑤ 備註:

- 更換第一道濾心時，需先將新濾心沖洗一下，以免濾心上的細屑被吸入馬達，造成壓力不足或有異聲等毛病。
- 更換第二道濾心時，請注意有橡皮圈墊的一端應朝濾蓋，鎖回濾殼時請注意濾殼內的橡皮圈是否在溝槽內，如沒有在溝槽內或未完整放置，則會導致滲水。
- 濾殼務必用板手鎖緊，以防滲水。

墊圈 (O-ring)  
需放入溝槽中

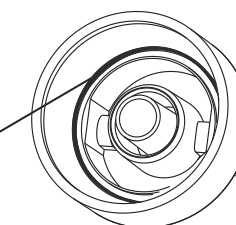

#### 5. 更換後置濾心

- RO膜的更換：(可同時參考第6頁，步驟二：安裝濾心說明)
  - ①將RO膜外殼進水端的螺帽拆下，再把上蓋打開，抽出RO膜，再把新RO膜裝入。
  - ②若RO膜尾端太過乾燥不易裝入時，可在RO膜尾端的橡皮圈上塗上潤滑劑，再鎖回上蓋。
  - ③備註：剛更換之RO膜，必須先讓造出之水排除，因為新RO膜有保護液，所以開始產出的水會參雜RO膜保護液，需經作動後讓水質狀態降到標準後，才將造水流入儲水桶。
- 更換後置活性炭
  - ①拆下後置活性炭上的接頭，更換新濾心。
  - ②在接頭重新纏上止洩帶，再將接頭鎖回。
  - ③將壓力儲水桶球閥開關打開，藉由儲水桶內的水沖洗，會有黑水流出，此為活性炭粉活化釋出之自然現象，放流直至出水清澈為止。
  - ④重新啟動水源電源。

#### 二. 日常保養注意事項：

1. 寄回回函卡或上網登錄後，櫻花即以獨有「淨水管家」為你量身計算出建議「濾心最佳更換週期」，請依其所建議週期按時更換濾心，確保飲用水品質。
2. 建議過濾水只作飲用或煮食，不建議用於其他家居用途，以免縮短濾心壽命。
3. 自來水經淨水器過濾後，建議煮沸後並盡速飲用，避免長久存放導致水質產生變化。
4. 颱風過後自來水濁度提升，建議立即更換第一道濾心。
5. 清洗水塔或管路時，請先將進水切換開關關閉。清洗完成後將水龍頭打開，使管內沉澱物從水龍頭排乾淨後，才將進水切換開關打開。避免大量污物進入第一道濾心，造成濾心壽命減短。
6. 主機移動時應特別留意各部位管路有無被不當拉扯，此舉會造成滲水現象。
7. 本機使用的白色管線，因為食品級PE管，請注意使用超過兩年易脆化，建議定期請櫻花服務人員更換，避免漏水造成您府上的損失。
8. 每日第一次使用時，需放流5~10秒後再飲用，若超過三日才使用此淨水器，開啟鵝頸龍頭後需先放流五分鐘再飲用，以確保飲水品質。
9. 建議您每年主動來電或上網報名櫻花的「永久免費淨水器健檢」，確保您飲用水的潔淨。

## 四、產品規格表

產品型號	P022
主機淨重(含濾材)	8.5 kg
壓力儲水桶淨重	3.6 kg
過濾方式	5道式RO逆滲透
第一道濾材	5微米PP濾心
第二道濾材	椰殼活性炭
第三道濾材	1微米PP濾心
第四道濾材	日造水量 50G 高級RO膜
第五道濾材	後置椰殼活性炭(小T/10吋)
廢水排放控制	廢水筆 300ml，純廢水筆1：3
儲水桶儲水量	3.2加侖(白色鐵桶)
適用水質	自來水
適用水壓	1~5kg/cm <sup>2</sup> (15~70 psi)
適用水溫	5~38℃
安裝環境溫度	4~40℃
配件內容	進水三通、2分進水球閥(拷克)、2分PE管、C型扣、鵝頸龍頭、廢水三通、壓力桶開關

## 五、簡易故障排除說明

故障現象	發生原因	排除方法
1.RO不啟動	1-1.電源插頭未插上、停電 1-2.變壓器燒毀 1-3.停水、進水壓力不足 1-4.加壓馬達燒毀 1-5.前置大鑷，濾心阻塞 1-6.高壓開關故障 1-7.低壓開關故障	1.檢查並接通電源 2.檢測變壓器輸入電壓/過載燒毀 3.檢測原水源壓力/改善安裝位置 4.更換加壓馬達 5.檢測前置濾心是否阻塞/更換 6.更換高壓開關 7.更換低壓開關
2.RO造水量不足	2-1.加壓馬達工作壓力不足 2-2.RO膜管阻塞 2-3.進水量不足 2-4.前置濾心阻塞	1.更換加壓馬達 2.更換RO膜管 3.檢測前置濾心是否阻塞 4.檢測前置濾心是否阻塞/更換
3.純水TDS值升高 RO造水量過大	3-1.RO膜管接頭O型環變形滲水 3-2.RO膜管破裂/孔徑變大	1.更換O型環 2.更換RO膜管
4.更換濾心後機器 造不出水	4-1.管路內有空氣(Air)	1.將管內空氣排除
5.加壓馬達頻繁 繼續啟動	5-1.出水口逆止閥無法完全阻水 5-2.管路上有漏水現象	1.更換逆止閥 2.鎖緊/更換新管件
6.加壓馬達燒毀	6-1.不正常啟動頻過熱 6-2.電源輸入錯誤，過載燒毀	1.更換加壓馬達 2.更換加壓馬達
7.加壓馬達連接縫 漏水	7-1.馬達三角隔膜破裂	1.更換加壓馬達
8.馬達壓力打不上來	8-1.馬達內有空氣 8-2.進水量不足	1.將空氣排除 2.檢查水源濾心是否阻塞
9.儲水桶內有水無 正常出水	9-1.後置活性炭阻塞 9-2.基本桶壓異常 9-3.儲水桶外體破裂 9-4.管路阻塞 9-5.鵝頸龍頭水開無法全開	1.更換後置活性炭 2.依水桶規格打入基本桶壓 3.更換儲水桶 4.檢查管路/更換零件 5.檢查/更換鵝頸龍頭
10.RO水有異味	10-1.後置活性炭已飽和失效 10-2.非連續使用、水有停滯	1.更換後置活性炭 2.將通內水洩掉/更換活性炭
11.前置濾殼接合處 漏水	11-1.濾殼未鎖緊 11-2.O型環脆化	1.將濾殼鎖緊 2.更換O型環
12.水塔水源關閉， 開啓後水龍頭出 水量變小(少)	12-1.管內充滿空氣	1.將屋內各水龍頭開啓，讓管內 空氣完全排出
13.純水無法進入儲 水桶	13-1.儲水桶內水袋與主體 接觸太密	1.將水桶閘拆下，用十字起水從儲 水入水口輕輕按下，將水袋與主 體分離
14.變壓器有異味產 生	14-1.電源規格輸入錯誤燒毀	1.檢視電源輸入規格是否標準

## 六、保證事項說明

※下列記載事項，則不在保證範圍之內請幫忙配合：

- 1.安裝後自行移機或改造，以致發生故障或損毀者。
- 2.因人為及不可抗拒因素或天然災害等，以致發生故障或損毀者。
- 3.進水水溫超過38°C者。
- 4.不按時更換濾心者或自行更換非本公司組件之不良濾材導致系統故障或損壞者。
- 5.請注意：若有外出多日以上，請關閉水源及電源，避免意外狀況發生。
- 6.硬水地區，請選用軟化水質的淨水器，或搭配樹脂濾心使用。
- 7.本機承受水壓最高限制為3.5kg/cm<sup>2</sup>，超過此水壓或進水端已安裝使用加壓馬達時，請搭配使用減壓閥。
- 8.本產品零部件均符合國家安全檢驗認證，但經長期使用後會有老化情形，建議產品使用五年進行產品汰換，若未更換新產品而持續使用造成自身或他人之損害，本公司概不負任何責任。